

**eko
okna**

Naturo

DE HOUTCATALOGUS



1/2023

TIJDLOOS HOUTEN RAMEN EN DEUREN

Houten ramen zijn een optie voor degenen die de schoonheid en het natuurlijke karakter van hout op prijs stellen. Zij zullen diegenen tevreden stellen die van lichte en ruime interieurs houden. Houten ramen geven karakter aan elke kamer en maken het er gezelliger. Het natuurlijke uiterlijk van hout bevalt het oog en "verwarmt" het interieur.

De ramen zijn verkrijgbaar in kozjndieptes van 65, 68, 74, 75, 76, 80, 86, 88 en 92 mm. Ze zijn gemaakt van vier soorten hout - grenen, spar, meranti of eiken. Houten ramen zijn ook verkrijgbaar met een aluminium bekleding, die extra bescherming biedt tegen externe factoren en onbeperkte ontwerpmogelijkheden biedt.



INDIVIDUALISME

Wij stemmen individuele ontwerpen af op de eisen van de gebruiker, en op de uitstraling van het gebouw. Onze kennis en ervaring in de productie van houten schrijnwerk stelt ons in staat ontwerpen te maken die volledig voldoen aan de verwachtingen van de klant. Afhankelijk van de behoeften kunnen houten ramen en deuren verschillende vormen aannemen. De meest ongewone realisaties vergen nauwkeurige berekeningen door specialisten, wat individuele en creatieve realisaties niet mag ontmoedigen.



LAKKEN

Een breed gamma aan lakkleuren stelt u in staat uw bestelling aan te passen, en op deze manier passen houten ramen en deuren bij elk interieur en elke stijl. Behalve esthetiek vervullen zij echter nog vele andere functies. Vernissen vormen een duurzame laag op het oppervlak van het hout, die een maximale bescherming biedt tegen ongunstige omstandigheden van buitenaf.



TRANSPORT

Om de bestellingen tijdig te kunnen leveren, hebben wij onze eigen vloot van vrachtwagens samengesteld. Elk van hen is uitgerust met een vorkheftruck, dus naast het vervoer bieden wij ook het lossen van de bestelling op de aangegeven plaats aan. Om aan uw behoeften tegemoet te komen, is elk van onze voertuigen uitgerust met een betaalterminal, zodat het mogelijk is om kaartbetalingen rechtstreeks aan de chauffeur te doen.



ECOLOGIE

Hout is een waardevolle, natuurlijke grondstof die bovendien volledig hernieuwbaar is. Het gebruik ervan bij de productie vermindert de CO₂-uitstoot. Wij gebruiken FSC-gecertificeerd hout bij de productie, wat betekent dat de grondstoffen uit gecontroleerde en goedgekeurde bronnen komen. Dat maakt onze activiteiten sociaal verantwoord en milieuvriendelijk. Voor de productie van houten ramen en deuren is minder energie nodig dan voor andere grondstoffen. Hout heeft een negatief effect op de opwarming van de aarde, doordat het de hoeveelheid CO₂ in de atmosfeer tijdens hun levensduur vermindert. Het vermindert ook de energiekosten doordat het een natuurlijke thermische isolator is.

Met het milieu in gedachten verbeteren wij dagelijks onze activiteiten en ondernemen wij milieu-initiatieven. Één daarvan is de boomplantactie van dit jaar. Zo ondersteunen wij de biodiversiteit, bestrijden wij droogte en verbeteren wij de luchtkwaliteit.





HOUTSOORTEN*



PIJN

De meest populaire naaldboomsoort die gebruikt wordt voor de productie van houten ramen. Dennenhout wordt gekenmerkt door zijn gunstige prijs en grote beschikbaarheid. Het is een uitstekend isolerend materiaal en heeft een hoge weerstand tegen externe factoren.

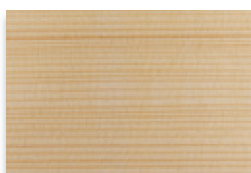

SPAR

Vurenhout is gemakkelijk te bewerken, waardoor het veel gebruikt wordt voor ramen en deuren. Het is niet alleen duurzaam, maar ook bestand tegen zuren en alkaliën. Het vlekt goed, zodat u mooie kleuren kunt krijgen in het houtwerk dat ervan gemaakt wordt.



MERANTI

Meranti is een exotische houtsoort die gekenmerkt wordt door zijn hoge dichtheid en sterkte. Het heeft een hoge weerstand tegen vocht, een geringe kans op barsten en zeer goede thermische en akoestische isolatieparameters. Meranti-ramen zullen in de smaak vallen bij iedereen die de schoonheid van exotica zoekt, gecombineerd met hoge kwaliteit en duurzaamheid.



EIK

Het is het duurzaamste hout dat gebruikt wordt voor de vervaardiging van raam- en deurschrijnwerk. Het geeft de beste sterkteparameters van alle in Nederland gevonden soorten. Door zijn dichtheid bereikt eiken een veel betere geluiddempende factor.

** Alle houtsoorten worden beschilderd met vernis of dekkende verf.*

HOUTSOORTEN

Hout is een natuurlijke edele grondstof die geogst wordt van bomen waarvan de planmatige kap gepland is. Zo wordt het negatieve effect op het milieu tot een minimum beperkt, aangezien een nieuwe boom wordt geplant op de plaats van de geveld boom. Het is een volledig natuurlijk en milieuvriendelijk product dat aangenaam aanvoelt. Het wordt gekenmerkt door zijn uitstekende akoestische en thermische isolatie-eigenschappen, en zijn grote weerstand tegen externe factoren.

De hoge kwaliteit van houten ramen en deuren wordt bepaald door goed geselecteerd en gedroogd hout en de dichtheid ervan. In ons aanbod vindt u producten van vurenhout, grenenhout, eikenhout en meranti.





NATURO 68

RAAMSYSTEEM



68

inbouwdiepte
[mm]

24-32

beglazingspak-
ketten [mm]

3

lagen van gelijmd
gelamineerd hout

4

laklagen

2

afdichtingen

1,3

Uw bij $U_g = 1$
(Ultimate
afstandhouder)



Belgisch profiel A/B



Ultimate afstandhouder

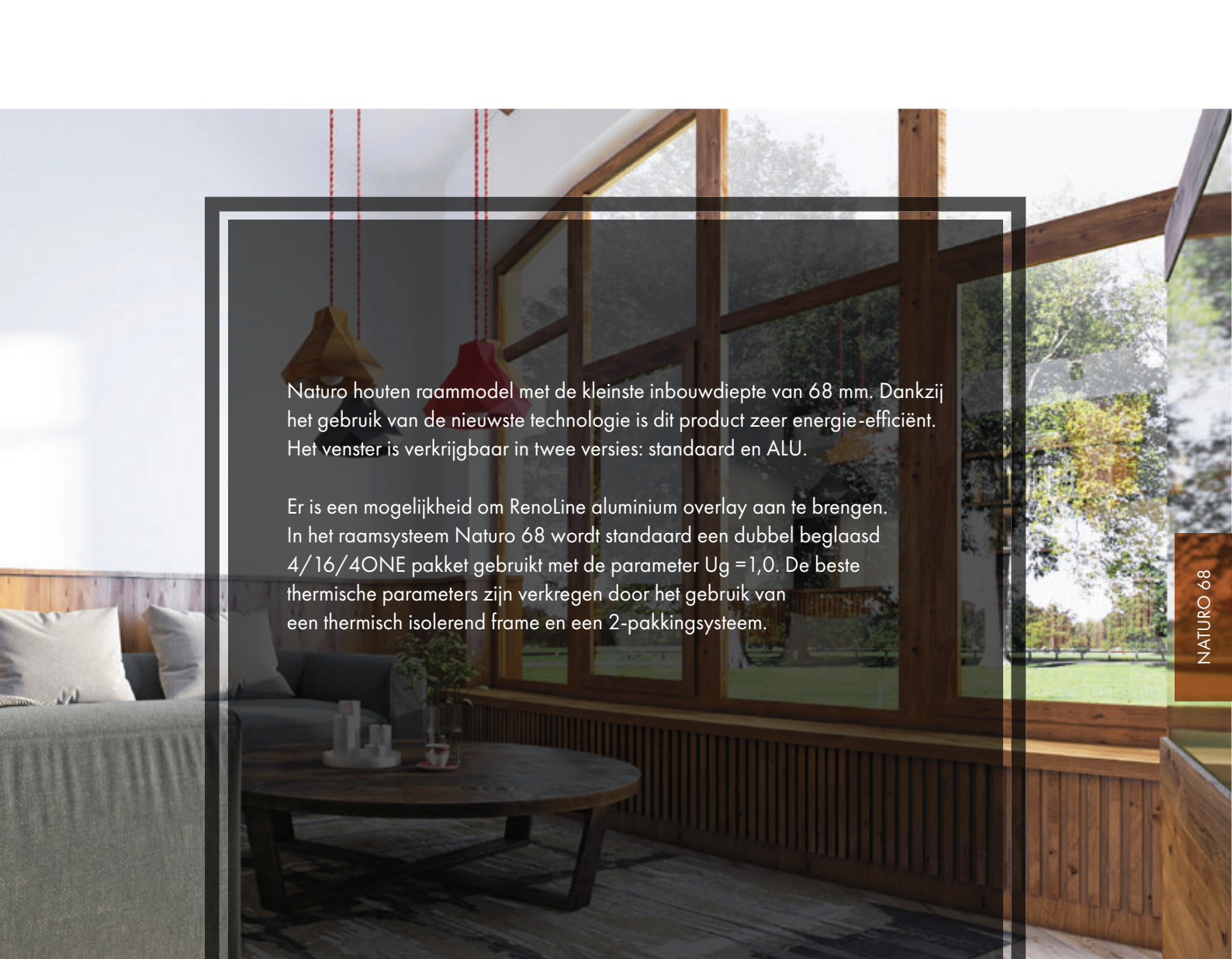

Naturo houten raammodel met de kleinste inbouwdiepte van 68 mm. Dankzij het gebruik van de nieuwste technologie is dit product zeer energie-efficiënt. Het venster is verkrijgbaar in twee versies: standaard en ALU.

Er is een mogelijkheid om Renoline aluminium overlay aan te brengen. In het raamsysteem Naturo 68 wordt standaard een dubbel beglaasd 4/16/4ONE pakket gebruikt met de parameter $U_g = 1,0$. De beste thermische parameters zijn verkregen door het gebruik van een thermisch isolerend frame en een 2-pakkingsysteem.

NATURO 68



BEKLEDING RENOLINE



MONOBLOK 100/120/140/160



ONDERSNIJDING

NATURO 76

RAAMSYSTEEM



76

inbouwdiepte
[mm]

28-41

beglazingspak-
ketten [mm]

3-4

lagen van gelijmd
gelamineerd hout

4

laklagen

2

afdichtingen

0,9

Uw bij Ug = 0,6
(Ultimate
afstandhouder)



Belgisch profiel A/B



Ultimate afstandhouder

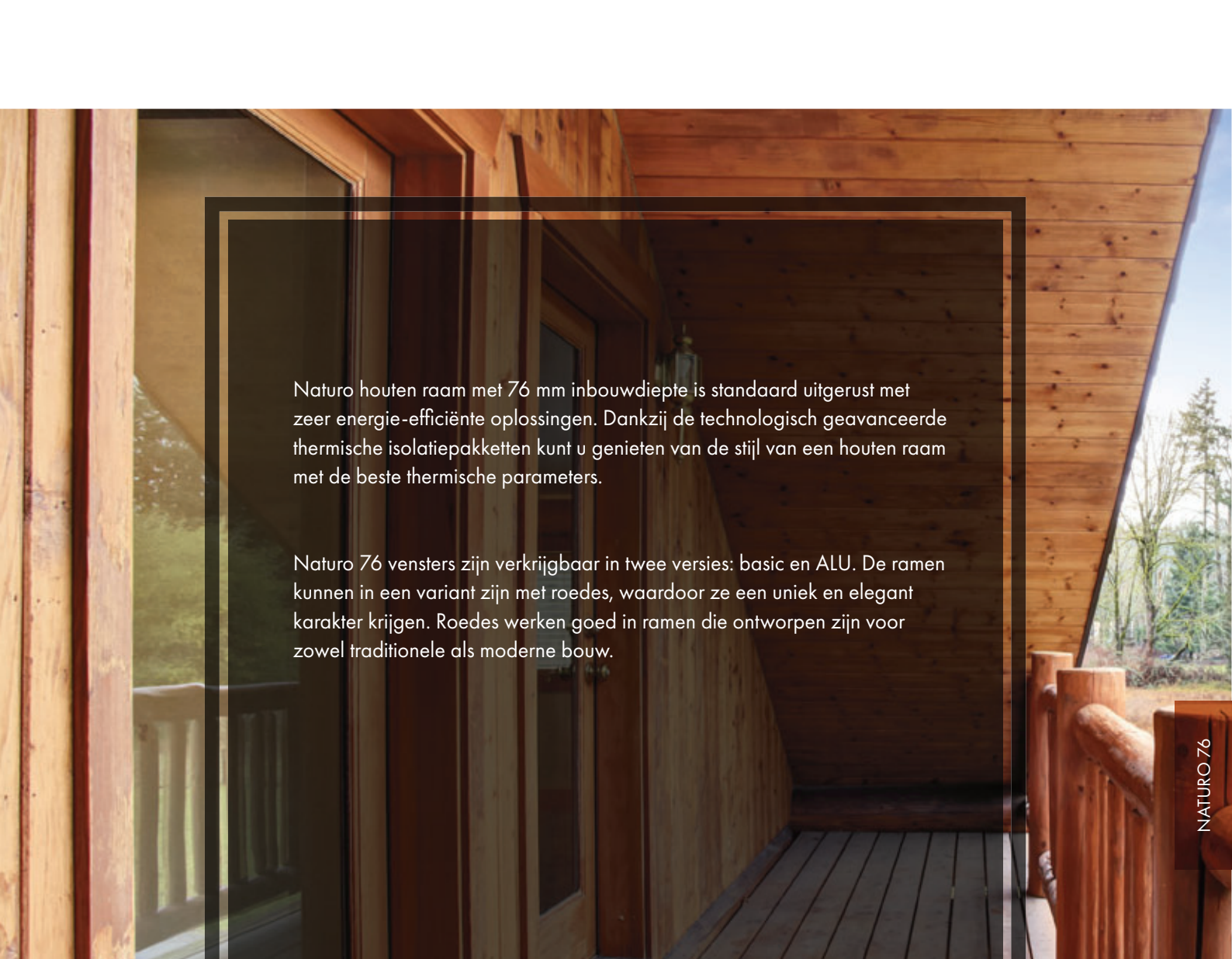

Naturo houten raam met 76 mm inbouwdiepte is standaard uitgerust met zeer energie-efficiënte oplossingen. Dankzij de technologisch geavanceerde thermische isolatiepakketten kunt u genieten van de stijl van een houten raam met de beste thermische parameters.

Naturo 76 vensters zijn verkrijgbaar in twee versies: basic en ALU. De ramen kunnen in een variant zijn met roedes, waardoor ze een uniek en elegant karakter krijgen. Roedes werken goed in ramen die ontworpen zijn voor zowel traditionele als moderne bouw.

NATURO 76



BEKLEDING GEMINI CLASSIC



MONOBLOK 100/120/140/160



ONDERSNIJDING

ESPERIA LIFE 86 ALU

SYSTEM OKIENNY



86

inbouwdiepte
[mm]

48-51

beglazingspak-
ketten [mm]

3-4

lagen van gelijmd
gelamineerd hout

4

laklagen

2

afdichtingen

0,8

Uw bij Ug = 0,5
(Ultimate
afstandhouder)



Ultimate afstandhouder



Stolarka wykonana w oparciu o ten system polecana jest dla budownictwa energooszczędnego ze względu na wysokie wartości współczynników izolacyjności termicznej. Drewniano-aluminiowy profil pozwala połączyć wizualne zalety aluminium z najlepszymi cechami, jakie posiada naturalne drewno.

NATURO ALU 65

RAAMSYSTEEM



65

inbouwdiepte
[mm]

26-32

beglazingspak-
ketten [mm]

3-4

lagen van gelijmd
gelamineerd hout

4

laklagen

3

afdichtingen

0,99

Uw bij $U_g = 0,7$
(aluminium frame)



Aluminium afstandhouder

A modern kitchen with a large window and a dining table with a tray of glasses. The kitchen features a white countertop, a gold faucet, and wooden cabinets. A large window with a dark frame looks out onto a green landscape. In the foreground, a dining table with a light-colored top has a gold tray with three glasses on it. The background shows a dining area with a large pendant light and a wooden beam ceiling.

Naturo ALU 65 hout-aluminium ramen combineren de beste eigenschappen van deze twee materialen. Natuurlijk mooi en warm hout en weerbestendig aluminium garanderen dat de ramen een investering voor vele jaren zijn.

NATURO ALU 75

RAAMSYSTEEM



75

inbouwdiepte
[mm]

32-50

beglazingspak-
ketten [mm]

3-4

lagen van gelijmd
gelamineerd hout

4

laklagen

3

afdichtingen

0,89

Uw bij $U_g = 0,6$
(aluminium frame)



Aluminium afstandhouder



Het Naturo ALU 75 raam is een unieke combinatie van een natuurlijk houten binnenwerk en een onverwoestbaar aluminium omhulsel. Het profiteert van de beste eigenschappen van beide materialen, waardoor het niet alleen een interessante architectonische oplossing biedt, maar ook een duurzame en robuuste oplossing voor de moderne bouw.

ESPERIA LIFE 80

RAAMSYSTEEM



80

inbouwdiepte
[mm]

24-48

beglazingspak-
ketten [mm]

3-4

lagen van gelijmd
gelamineerd hout

4

laklagen

3

afdichtingen

0,86

Uw dla Ug = 0,5
(Ultimate
afstandhouder)



Ultimate afstandhouder

ESPERIA LIFE 80

Esperia Life ramen combineren elegantie en functionaliteit. Het zijn warme ramen met slanke profielen die tot 12% meer natuurlijk licht in het interieur toelaten. Zij zijn zowel geschikt voor nieuwbouw als voor renovatie.

ESPERIA LIFE ALU 74

Het moderne raamsysteem met de kleinste inbouwdiepte van de hele Esperia Life serie. Het hout-aluminium profiel en de mogelijkheid om het gebruik van "dikkere" ruiten zorgt ervoor dat dit product zeer energie-efficiënt is.

ESPERIA LIFE ALU 74

SYSTEEM MET ALUMINIUM BEKLEDING



74

inbouwdiepte [mm]

ESPERIA LIFE 86 ALU

RAAMSYSTEEM



86

inbouwdiepte [mm]

24-58

beglazingspakketten [mm]

3-4

lagen van gelijmd gelamineerd hout

4

laklagen

3

afdichtingen

0,8

Uw bij Ug = 0,5
(Ultimate afstandhouder)



Ultimate afstandhouder



Stolarka wykonana w oparciu o ten system polecana jest dla budownictwa energooszczędnego ze względu na wysokie wartości współczynników izolacyjności termicznej. Drewniano-aluminiowy profil pozwala połączyć wizualne zalety aluminium z najlepszymi cechami, jakie posiada naturalne drewno.

NATURO 68 HST

SCHUIFSYSTEEM



3,3

max.
vleugelbreedte [m]

1/2

rails

3

hoogte van
de constructie [m]

164

inbouwdiepte
[mm]

NATURO 76 HST

SCHUIFSYSTEEM



1/2

rails

2,8

hoogte van
de constructie [m]

180

inbouwdiepte
[mm]







ACCESSOIRES



NEDERLANDS PROFIEL

Blockprofil 115mm is bestemd voor de Nederlandse markt. Het kenmerkende van deze profielen is een breed frame, dat zeer stabiel en sterk is. De belangrijkste onderscheidende kenmerken van dit ontwerp zijn de "scherpe" randen en de sterk afgetekende kozijn- en vleugelonderdelen.



BELGISCH PROFIEL A

Vanwege zijn specifieke kenmerken en zijn unieke esthetiek wordt het vooral gebruikt in Frankrijk, België en Nederland. In het Belgische systeem worden in plaats van aluminium druppeldoppen, houten druppeldoppen gebruikt, van hout gemaakt.



BELGISCH PROFIEL B

Het wordt voornamelijk gebruikt in Frankrijk, België en Nederland vanwege zijn specificiteit en unieke esthetische kwaliteiten. In het Belgische systeem worden in plaats van aluminium druiplijsten en, op verzoek van de klant, een RHS-profiel gebruikt. In het Belgische systeem worden in plaats van aluminium druiplijsten houten druiplijsten met daklijsten en, op verzoek, RETRO-strips gebruikt.



BEGLAZING

De keuze van een beglazingspakket is vaak beperkt tot een keuze van het aantal ruiten, waardoor ze meer of minder energie-efficiënt zijn. Ons aanbod is echter veel breder. Wij bieden energiebesparend, geluidswerend, veiligheids-, inbraakwerend of zonwerend glas. Daarnaast hebben wij een breed assortiment sierglas in tientallen ontwerpen om uit te kiezen.

De ruimte tussen de ruiten van de resulterende assemblages is gewoonlijk gevuld met 90% argon. Wij bieden ook met krypton gevulde beglazing aan, waarmee een warmteoverdrachtscoëfficiënt van slechts 0,3 W/m²K kan worden bereikt.

De mogelijkheid om verschillende soorten glas en meer of minder glas te combineren, maakt het mogelijk om voor elk type ramen en deuren uit ons aanbod de juiste parameters te verkrijgen.

Wij geven een overzicht van de basistypes van dubbele beglazing, samen met een beschrijving van hun functies:



1-kamer glaselementen

Een eenkamerbeglazing bestaande uit twee ruiten. Het is de standaard voor basis raam- en deursystemen.



2-kamer glaselementen

Dubbele kamerbeglazing die het thermisch comfort in de ruimte verhoogt. Door de ruimte tussen de ruiten te scheiden met een extra ruit wordt de warmtetransmissie aanzienlijk verminderd.



Geluidicht

Isolerende glaselementen met een speciale akoestische film zorgen voor een verhoogde geluidsisolatie.



Veilig

Gelaagd en/of gehard glas zorgt voor meer veiligheid. Hun weerstand tegen breken of verbrijzelen is aangepast aan aan de eisen van de klant.



Regeling voor zonlicht

Beglazing die de toestroom van licht en zonne-energie in een ruimte beperkt. Ze worden aangeboden met selectief, absorberend of reflecterend glas.

DECORATIEVE BEGLAZING

Isolerende glaselementen met decoratief glas zijn een uitstekende keuze voor zowel ramen, deuren als scheidingswanden. Decoratieve beglazing werkt goed in woningen, kantoren, winkels, hotels en restaurants.

Afhankelijk van het gekozen ontwerp kunnen ze niet alleen de privacy verhogen, maar ook het interieur opfleuren waardoor het optisch groter wordt, wat nog een voordeel is.

Naast standaard matglas bieden wij ook sierglas in de onderstaande designs:



Aldeutsch* wit



Chinchila* wit



Crepi wit



Delta mat wit



Delta* wit

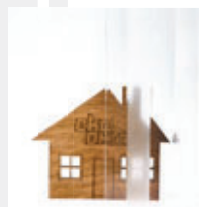

Flutes mat wit



Kathedral wit



Master-Ligne



Master-Carre



Kura* wit



Niagara wit



Niagara mat wit



Silvit* wit



Master-Point

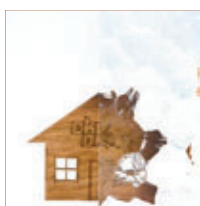

Monumental M



Waterdrop

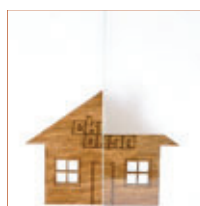

Gedeeltelijk gezandstraald



Stadip 33.1 PVB Mat

* ook in bruin

ROEDES

Roeds geven ramen een elegant en uniek karakter en zijn in sommige gevallen een essentieel decoratief element dat doet denken aan de oude bouwstijl.



Structurele

Deze bevinden zich in de vleugelstructuur. en verdeel het venster in secties. Het zijn altijd houten en in de kleur van de raamvleugels.



Roedes in het glas

Aluminium roeden in het beglazingspakket zijn reeds gemonteerd door de leverancier. Ze hebben standaard de kleur van de vleugel en zit in de beglazing (ruime keuze aan kleuren). Beschikbare framebreedtes: 8, 18, 26 en 45 mm.



Stick-on/plak roede met duplex

Stick-on/plak roede met duplex Dit type roedes wordt op het glas gelijmd. In het midden is een duplex die kan worden de kleur van de warme lijst of zilver. Aangeplakte roedes hebben dezelfde kleur als het raam.

Aluminium plakroedes

Bij ramen met aluskin-bekleding zijn de roedes aan de buitenkant van aluminium en aan de binnenkant van hout in de kleur van het raam.

AFSTANDHOUDERS SWISSPACER ULTIMATE

Naast het standaard frame van aluminium bieden wij ook een van de beste warme afstandhouders ter wereld aan.

Met de Swisspacer Ultimate afstandhouder is de Ψ -coëfficiënt slechts $0,03 \text{ W/m}^2\text{K}$. De lagere waarde van deze coëfficiënt vermindert niet alleen de kans op condensatie aan de rand van het glas, maar maakt ook een aanzienlijke vermindering van de warmtedoorgangcoëfficiënt voor het hele raam mogelijk.

De frames zijn verkrijgbaar in verschillende RAL-kleuren.

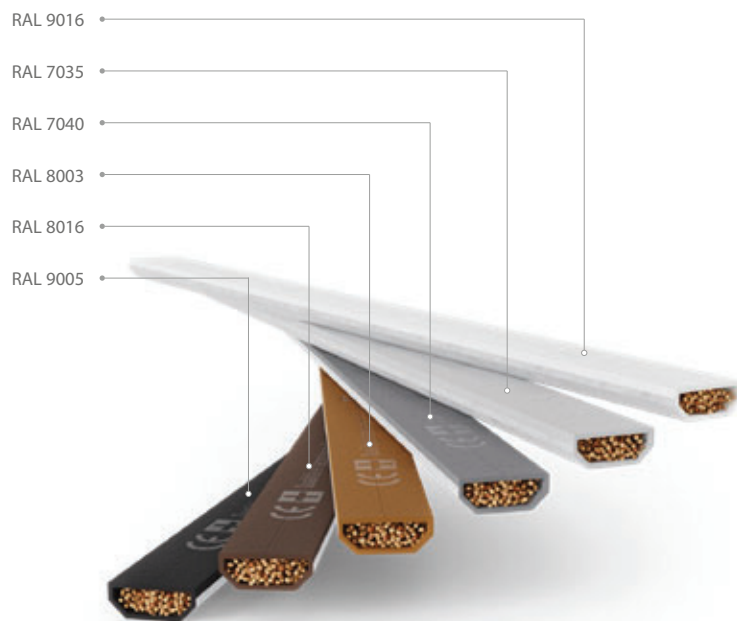

BESLAG

Beslag in veiligheidsklasse RC1 en RC2 .

Bij het kiezen van ramen is het de moeite waard te letten op de inbraakbeveiligingsklasse.

RC1 en RC2 zijn inbraakwerendheidsklassen gedefinieerd door de Europese norm PN-EN 1627:2012. De aanduidingen geven aan hoe effectief de gebruikte raamtechnologie is als barrière voor inbrekers. Dit wordt bepaald aan de hand van zeer strenge criteria.

RC2-ramen zijn de moeite waard om te installeren als er gevaar voor inbraak bestaat. Ze zijn nuttig op hoge en lage benedenverdiepingen - plaatsen waar een dief heel gemakkelijk toegang kan krijgen - en bij balkon- en terrasdeuren. RC1-vensters daarentegen hebben standaard beveiligingsfuncties.

VENSTERBANKEN HOUTEN

Vensterbank designs die passen bij het uiterlijk van het raam.



ACCESSOIRES EXTRA RAAM ACCESSOIRES

- handgrepen met sleutel,
- handgrepen met drukknop,
- hoekschakelaars
- ventilatie, en de ventilatoren,
- extensies
- hoeken,
- afdekstrips..

Naast standaard raamkrukken bieden wij ook krukken aan met een knop of sleutel waarmee het raam wordt vergrendeld. Wij bieden u ook een ruime keuze aan vormen en kleuren, zodat u gemakkelijk zodat u ze gemakkelijk kunt afstemmen op het uiterlijk van het gekozen schrijnwerk. Wij bieden ook handgrepen met anti-boorblokkering en die voldoen aan de eisen van inbraakwerendheid in de klasse RC1-RC6.

HANDVAT FKS **1006**



HANDVAT FAM **NEPTUN**



Er zijn een aantal verschillende handvatontwerpen beschikbaar, neem contact op met uw vertegenwoordiger voor meer informatie.

AFTWATERING KAPJES

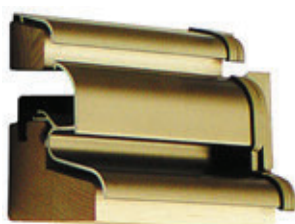

Aluminium

Standaard gemonteerd.



Houten

Optioneel gemonteerd.

DECORATIEVE RAAMELEMENTEN



1G/Gt



1G

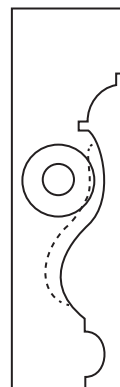

1G/G



1D/Gt

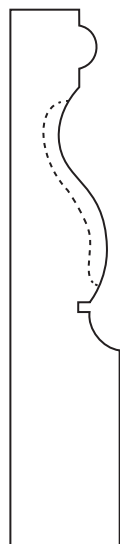

1D



1D/Gt/K

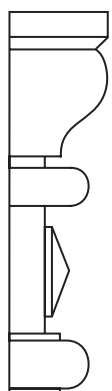

2G

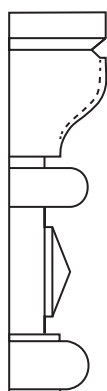

2G/R

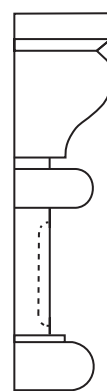

2G/2

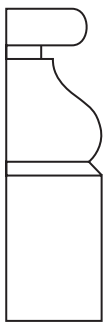

2D

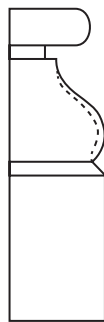

2D/R

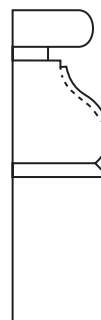

2D/2

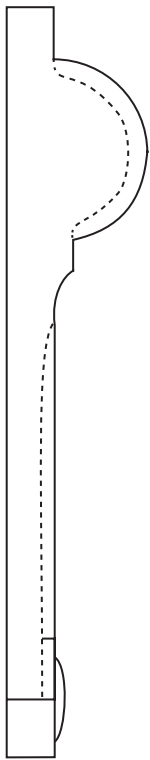

3G/Gt

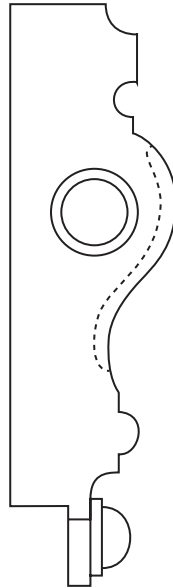

4G



2S

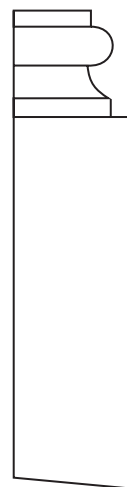

4D

Wij hebben sier koppen in diverse uitvoeringen voor geselecteerde systemen. De catalogus presenteert de basismodellen; het volledige gamma is verkrijgbaar bij de verkoopvertegenwoordigers.





Willa Berlińska - Pałac w Nielegowie
Nalegowo, Polska

MODEL RAMEN EN -DEUREN

Wij bieden schrijnwerk in gebogen en hoekige vormen, die ideaal zijn voor gebouwen die in verschillende stijlen worden onderhouden. Beleggers richten zich steeds meer op ongebruikelijke vormen.

Boogramen geven het interieur en de gevel een uniek karakter. Ze sieren ook vaak klassieke woningen, historische paleizen en gebouwen. Schuine ramen daarentegen zijn een optie voor moderne gebouwen, waarvan de vorm verwijst naar meer traditionele gebouwen.

Wij maken gebruik van de modernste technologie, waardoor wij ons kunnen aanpassen aan de individuele verwachtingen van de klant. Dankzij materialen van topkwaliteit en geavanceerde technologie is de enige beperking uw verbeelding.



boog

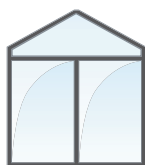

driehoek



trapeze







rond

(+) vast venster - permanent niet te openen



LAKKLEUREN*

	PIJN	SPAR	MERANTI	EIK
9. MAHOAGANY				
10. CALVADOS				
11. WALNUT				
12. KEMPAS				
13. ASSAMELA				
14. CHERRY TREE				
15. WENGE				
16. ACAJOU				

* de kleur van de lak kan variëren als gevolg van de houtsoort



TECHNISCHE DOORSNEDE

NATURO

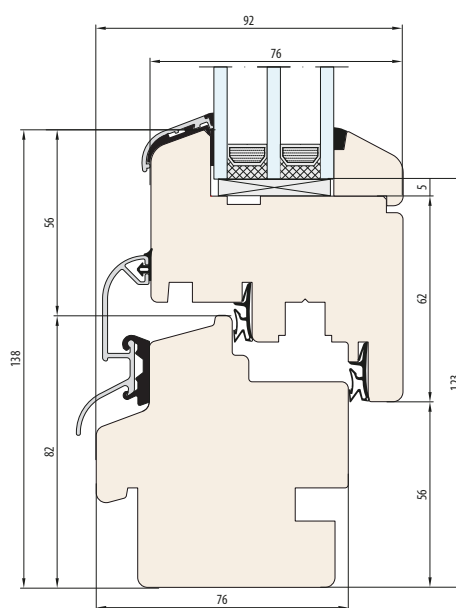
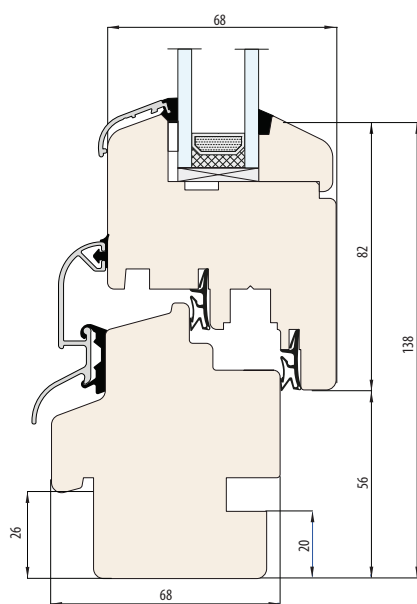
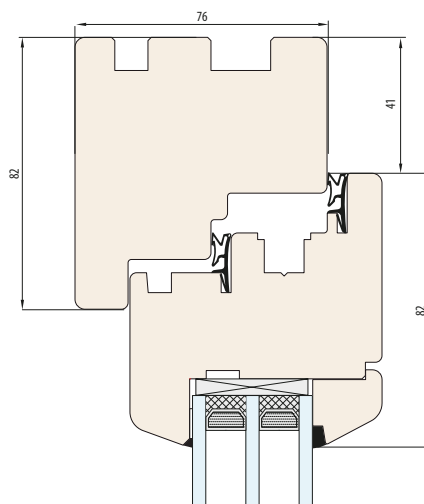
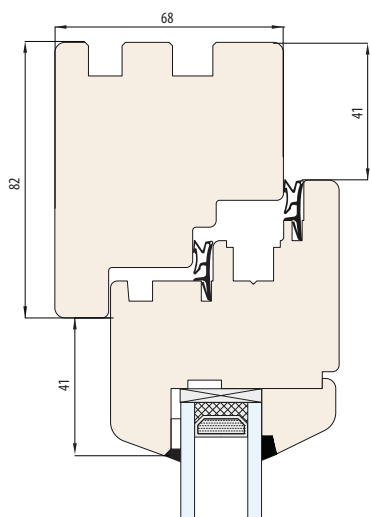

NATURO 68

NATURO 76

NATURO

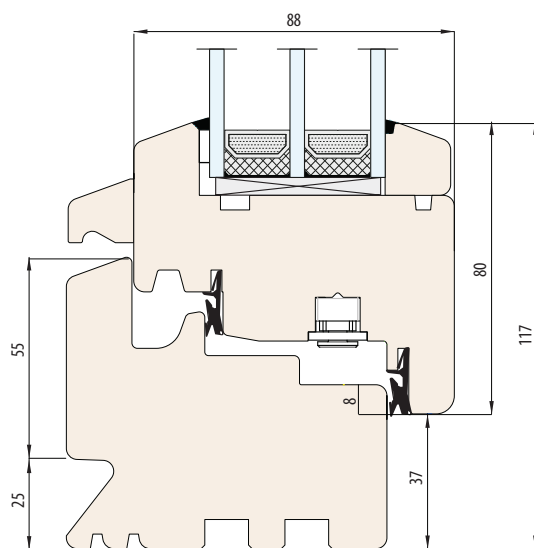
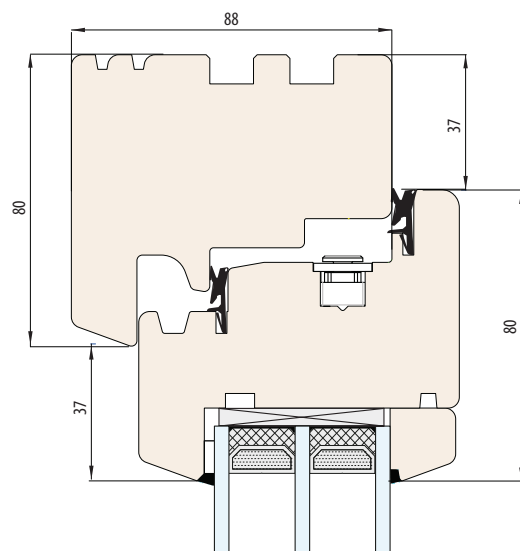

NATURO 88

NATURO ALU

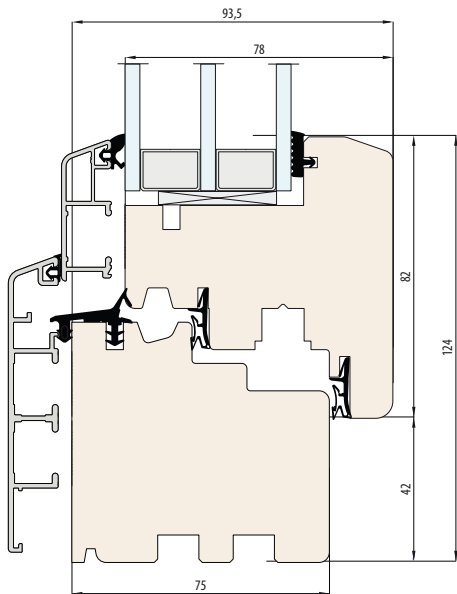
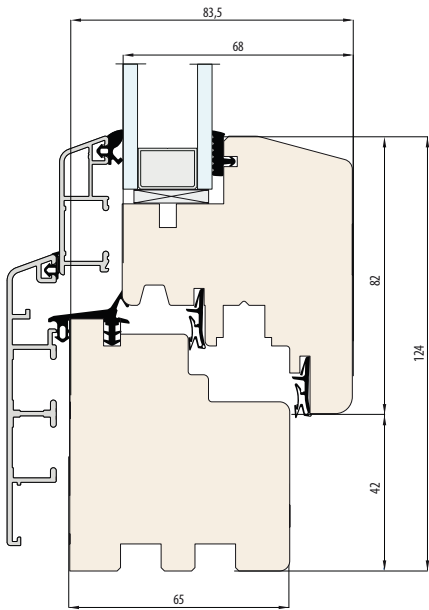
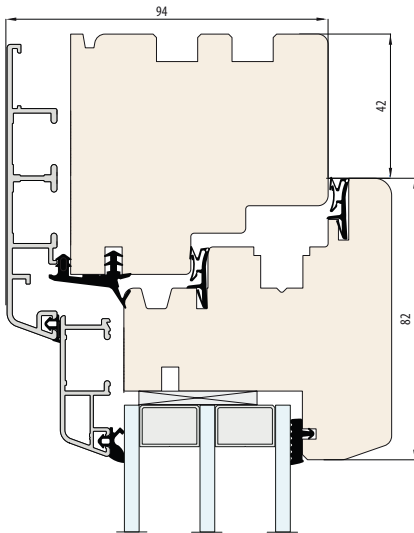
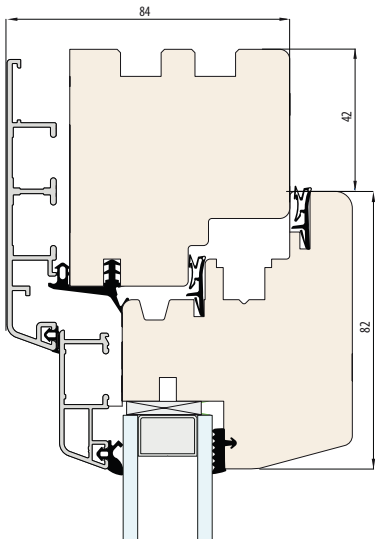

NATURO ALU 65

NATURO ALU 75

NATURO HST

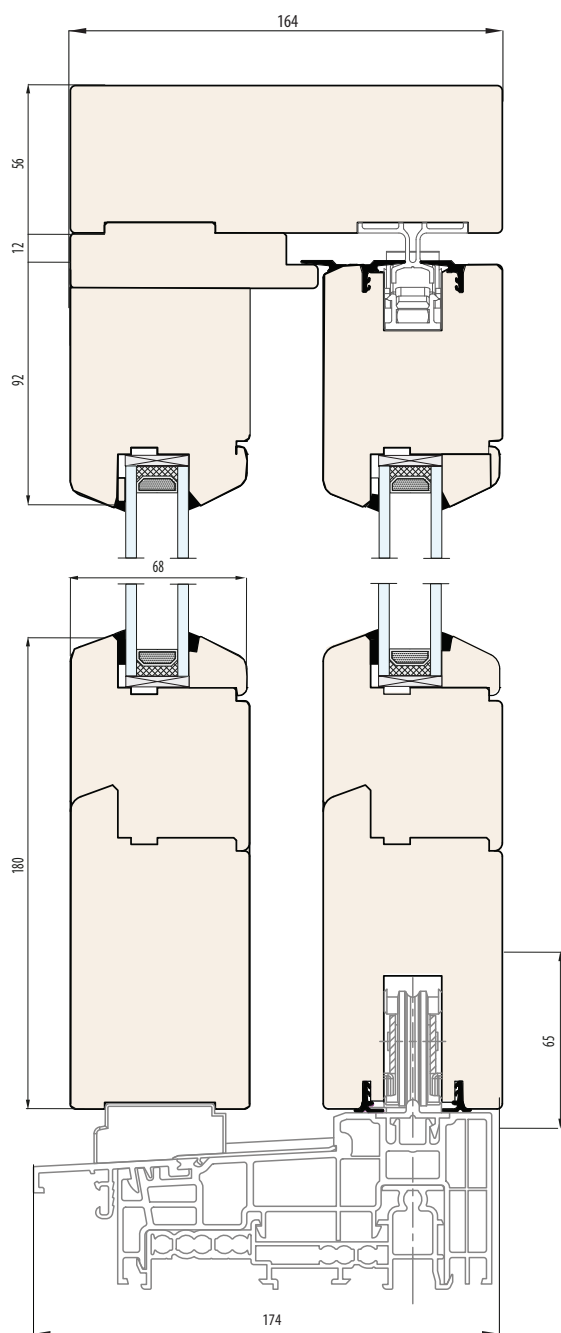

NATURO 68 HST

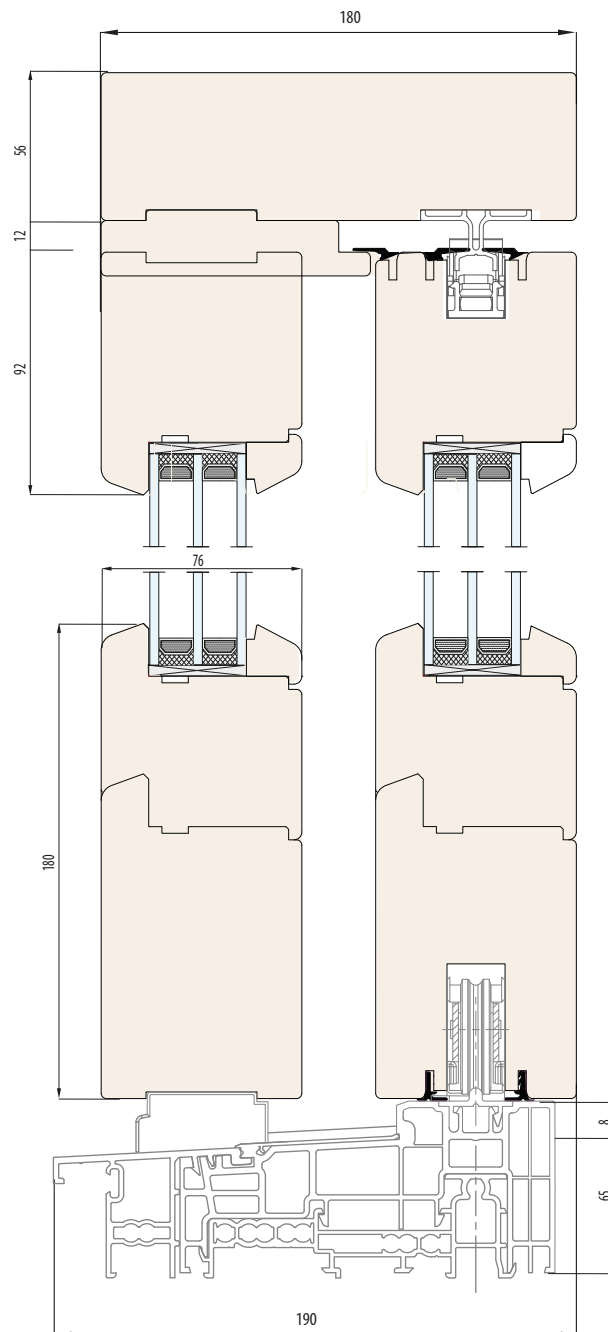

NATURO 76 HST

ESPERIA LIFE

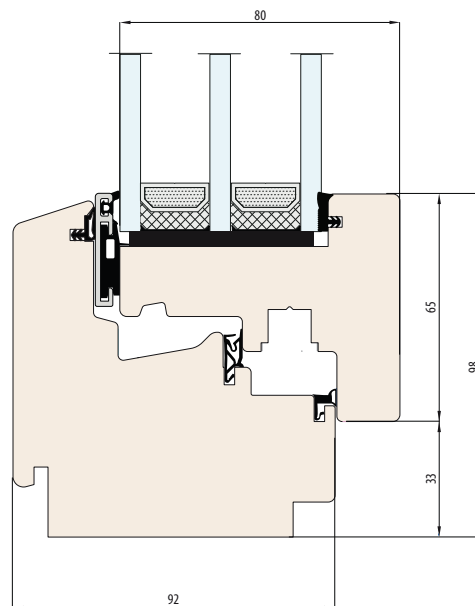
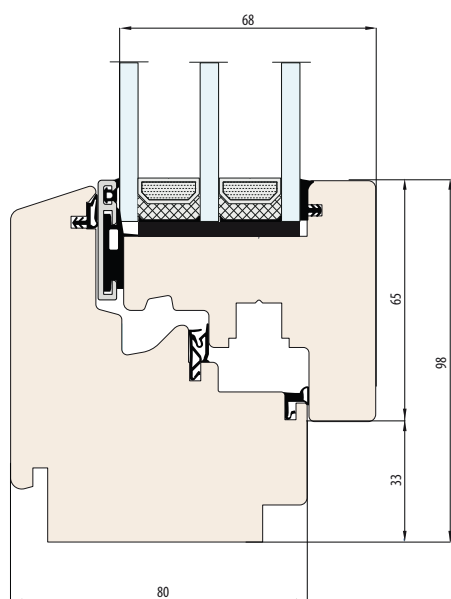
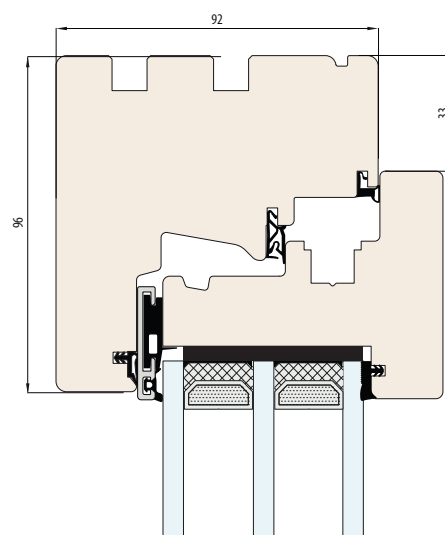
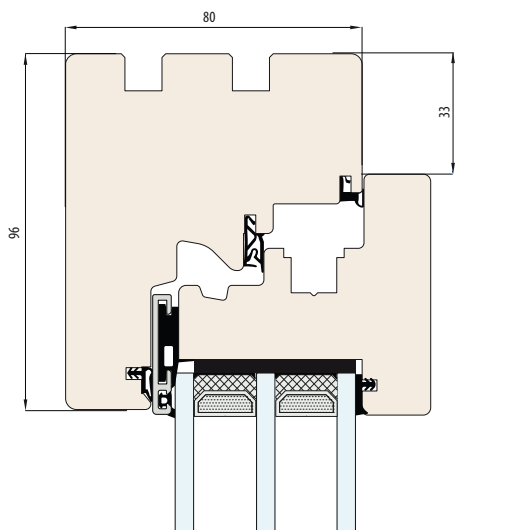

ESPERIA LIFE 80

ESPERIA LIFE 92

ESPERIA LIFE ALU

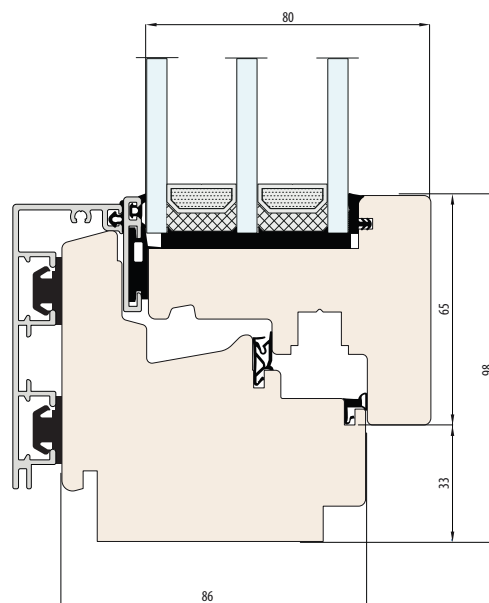
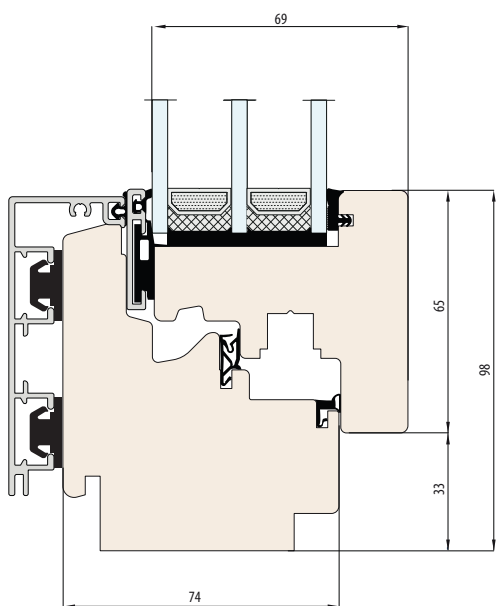
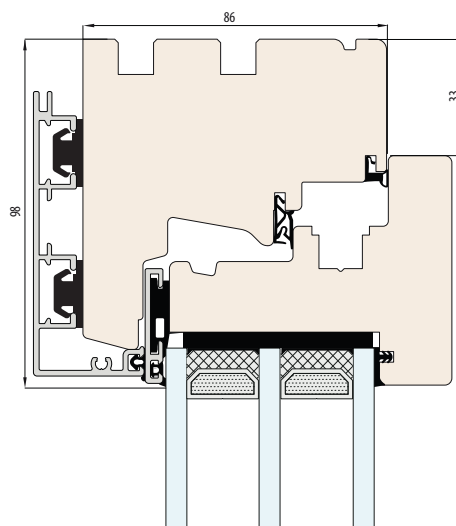
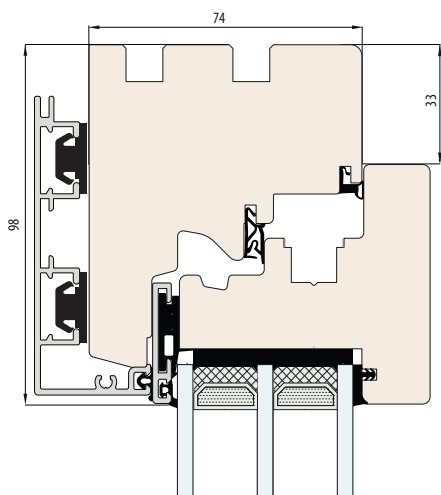

ESPERIA LIFE ALU 74

ESPERIA LIFE ALU 86





**eko
okna**

De publicatie vormt geen commercieel aanbod. Het is geen basis voor het indienen van klachten.
De gepresenteerde foto's zijn voorbeeld afbeeldingen, geen echte product foto's.



1/2023



Eko-Okna S.A.

ul. Spacerowa 4

47-480 Kornice

www.ekookna.com